



**ISE ANDALUCÍA**  
Ente Público Andaluz de Infraestructuras y Servicios Educativos  
**CONSEJERÍA DE EDUCACIÓN, CULTURA Y DEPORTE**

# **NORMAS DE DISEÑO Y CONSTRUCTIVAS PARA LOS EDIFICIOS DE USO DOCENTE**

## **Anexo IV**

### **Señalización de los Centros Docentes según el Manual de Diseño Gráfico de la Junta de Andalucía**

## **ANEXO 4. SEÑALIZACIÓN DE LOS CENTROS DOCENTES SEGÚN EL MANUAL DE DISEÑO GRÁFICO DE LA JUNTA DE ANDALUCÍA.**

### **ÍNDICE**

#### **1.- SEÑALIZACIÓN EXTERIOR**

- **Introducción**
- **Banda Serie Auxiliar SB.**
- **Banda Serie Auxiliar SB: detalles constructivos.**
- **Soportes.**

#### **2.- CARTEL DE OBRA**

- **Cartel de obras de la Consejería de Educación.**
- **Cartel de obras para Convenio entre la Consejería de Educación y otras Entidades.**
- **Cartel de obras cofinanciadas con la Unión Europea.**

## 1.- Señalización exterior

### Introducción

1. Como norma general, en todos los Centros se colocará y presupuestará en el proyecto, una **banda** de señalización horizontal, ubicada en la fachada principal del edificio, en un lugar visible también desde el exterior de la parcela (**serie auxiliar tipo SBm3**).
2. En caso de que el acceso al edificio no sea visible desde el exterior, se ubicará en el cerramiento de la parcela la banda de señalización anterior o **monolito horizontal** (serie auxiliar tipo SMHm3), según el cerramiento sea opaco o transparente y se pueda visualizar la señalización.
3. En centros con actividad nocturna se ubicará una **banda** de señalización horizontal (**serie principal** tipo B1, de dimensiones adecuadas, recomendándose las de seis módulos), con iluminación interior, por lo que deberá preverse su conexión.
4. Cuando el centro esté formado por un conjunto de edificios con diferentes usos, se ubicará además de la banda o monolito de señalización a la entrada del recinto, una **placa** en el acceso a cada edificio (**serie auxiliar** tipo SP, dimensiones m3).
5. En determinados edificios de interés histórico-artístico se estudiará la colocación de una **placa de vidrio** (serie vidrio PV).

Se adjuntan modelos de los principales tipos de señalizadores. Para más información puede consultarse el Manual de Diseño Gráfico de la Junta de Andalucía, aprobado por Decreto 245/1997, de 15 de octubre.

SEÑALIZACIÓN EXTERIOR DE EDIFICIOS. BANDAS SERIE AUXILIAR

Ejemplos

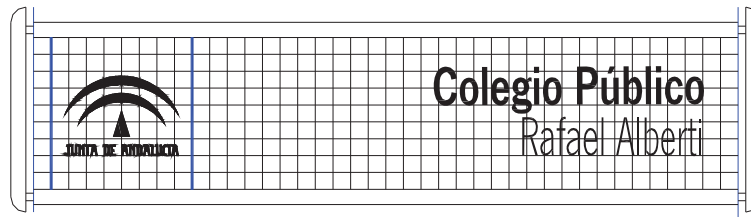
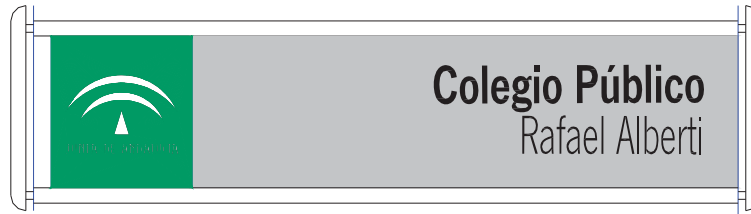

**Módulo 4 cms.**

**SBm2**

**Genérico 8 cms.**

**Específico 8 cms. (6 cms. si el nombre fuese largo)**

**Margen Inferior 8 cms.**

**Margen Derecho 8 cms.**



**Módulo 6 cms.**

**SBm3**

**Genérico 9 cms.**

**Específico 9 cms.**

**Margen Inferior 12 cms.**

**Margen Derecho 12 cms.**

# BANDA SERIE AUXILIAR

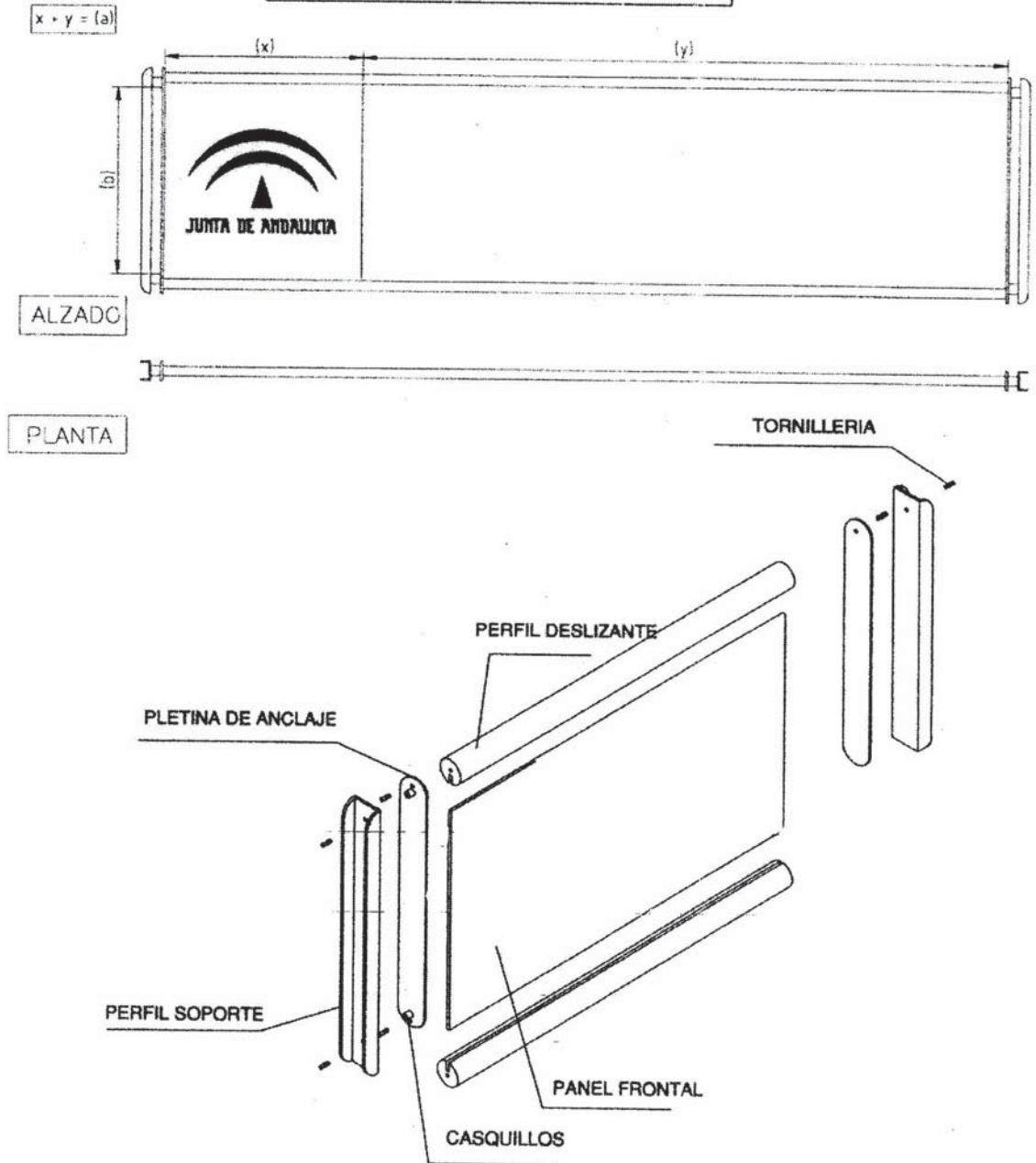

**SEÑALIZACIÓN EXTERIOR DE EDIFICIOS. SOPORTES**

Están formados por panel y soporte que se realizarán de acuerdo con la descripción que se recoge a continuación

BANDA : Pantone 356 (RAL 6029)

SÍMBOLO: Blanco

FONDO: Pantone 420 (RAL 7035)

TEXTOS: Pantone 424 (RAL 7005)

SOPORTES: Pantone 424 (RAL 7005)



PLACA A PARED



BANDA



MONOLITO HORIZONTAL

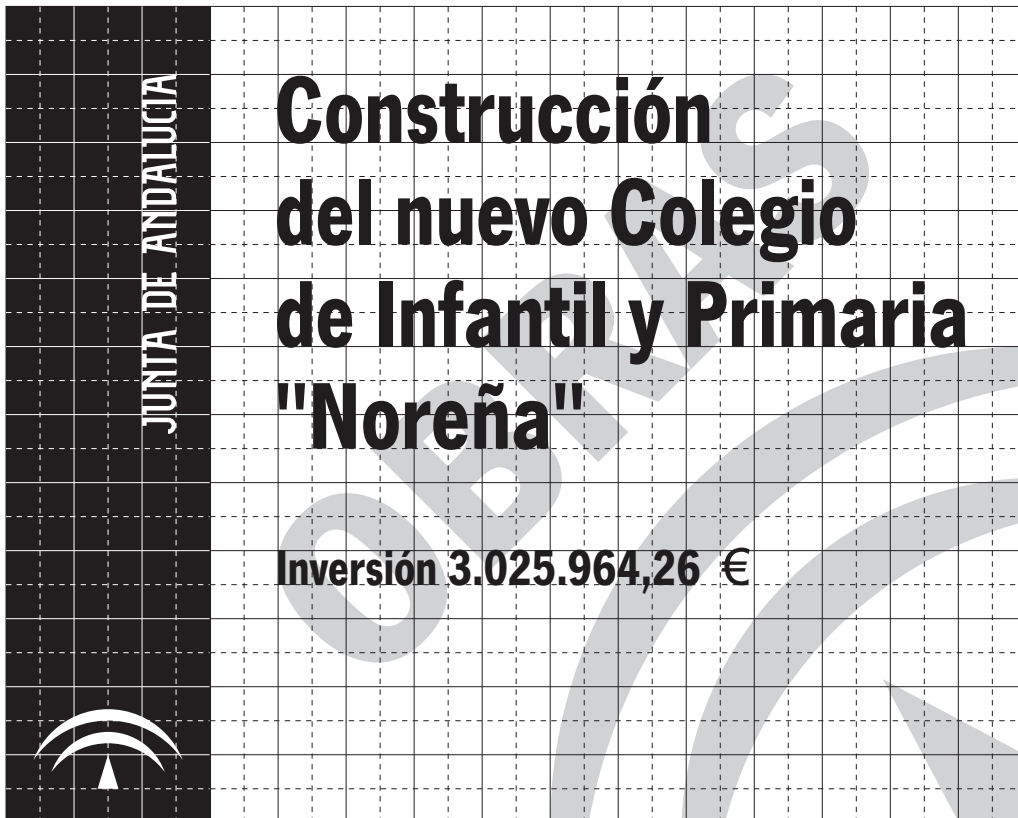

A	B	h
180	225	MIN. 230
240	300	MIN. 230
360	450	MIN. 230

Cotas en cms.

TRATAMIENTO GRÁFICO:

BANDA: Pantone 356 (RAL 6029).

SÍMBOLO Y LOGOTIPO "JUNTA DE ANDALUCÍA":

Blanco (RAL 9016).

FONDO: Pantone 617 (RAL 1000).

TEXTOS: Negro.

SÍMBOLO GIRADO 45°: 20% Pantone 617.

LEMA Y EMBLEMA EUROPEO: En sus colores corporativos.

La lámina de aplicación gráfica será reflectante, cuando la señal vaya instalada en carretera.

TIPOGRAFÍA:

News Gothic comprimida al 80%.

JUNTA DE ANDALUCÍA

# Construcción del nuevo Colegio de Infantil y Primaria "Noreña"

Inversión 3.025.964,26 €





SEÑALIZACIÓN ACTUACIONES Y OBRAS COFINANCIADAS CON OTRAS ENTIDADES.

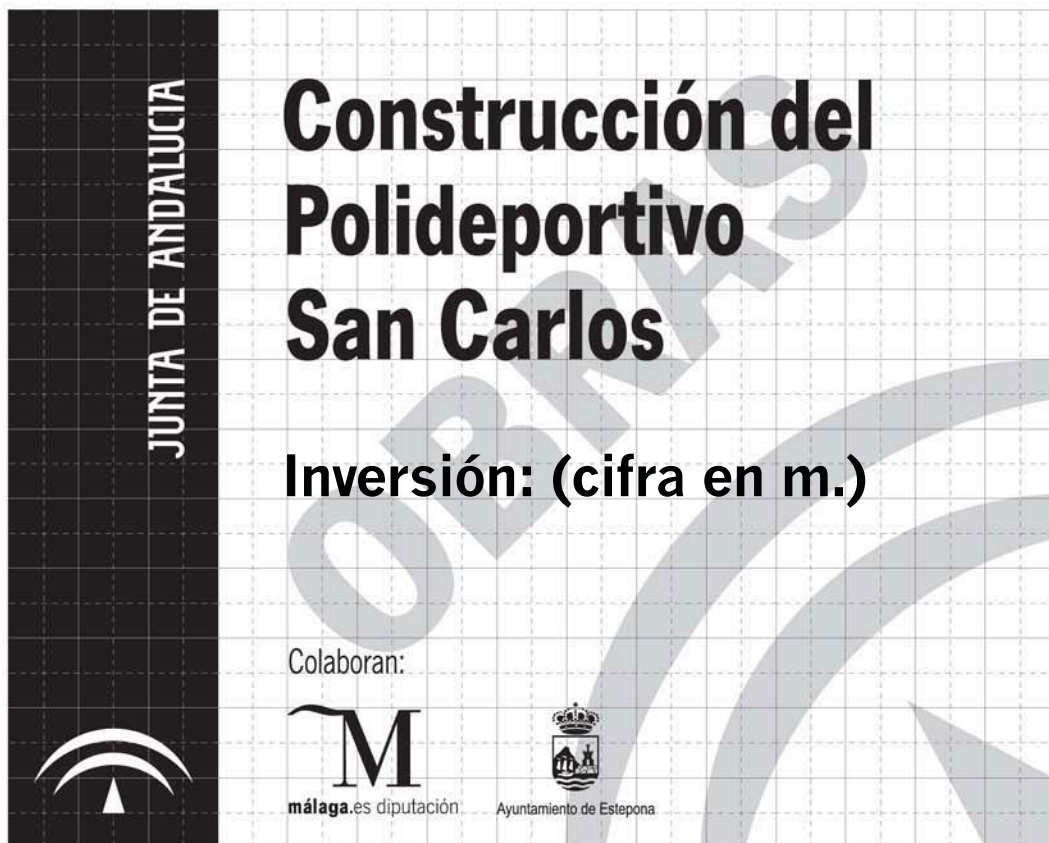

A	B	h
180	225	MIN. 230
240	300	MIN. 230
360	450	MIN. 230

Cotas en cms.

- BANDA: Pantone 356 (RAL 6029)
- SÍMBOLO Y LOGOTIPO: Blanco (RAL 9016)
- FONDO: Pantone 617 (RAL 1000)
- TEXTOS: Negro
- SÍMBOLO GIRADO 45°: 20% Pantone 617
- TEXTO OBRAS: 20% Pantone 617
- LOGOTIPOS ENTIDADES: Pantone 424
- TIPOGRAFÍA: News Gothic comprimida al 80%

La lámina de aplicación gráfica será reflectante, cuando la señal vaya instalada en carretera.

SEÑALIZACIÓN DE PROYECTOS Y ACTUACIONES DE LA JUNTA EN ENTORNOS URBANOS.

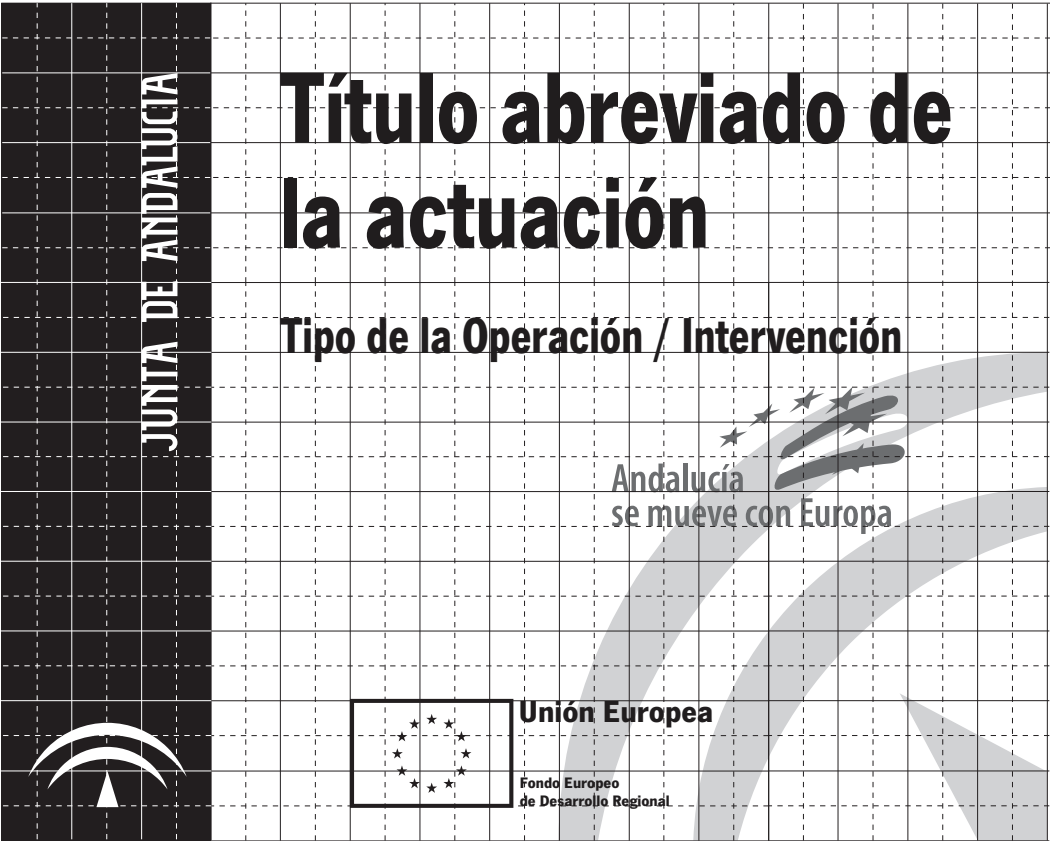

A	B	h
180	225	MIN. 230
240	300	MIN. 230
360	450	MIN. 230

Cotas en cms.

TRATAMIENTO GRÁFICO:  
 BANDA: Pantone 356 (RAL 6029).  
 SÍMBOLO Y LOGOTIPO "JUNTA DE ANDALUCÍA":  
 Blanco (RAL 9016).  
 FONDO: Pantone 617 (RAL 1000).  
 TEXTOS: Negro.  
 SÍMBOLO GIRADO 45°: 20% Pantone 617.  
 LEMA Y EMBLEMA EUROPEO: En sus colores corporativos.

La lámina de aplicación gráfica será reflectante, cuando la señal vaya instalada en carretera.

TIPOGRAFÍA:  
 News Gothic comprimida al 80%.

**EJEMPLO**

JUNTA DE ANDALUCÍA



# Construcción del Nuevo Colegio de Infantil y Primaria “Noreña”

Andalucía  
se mueve con Europa



Inversión: 3.025.964,26 €

**Infraestructura en materia de Educación.**



Unión Europea

Fondo Europeo  
de Desarrollo Regional

SEÑALIZACIÓN DE PROYECTOS Y ACTUACIONES DE LA JUNTA EN ENTORNOS URBANOS.

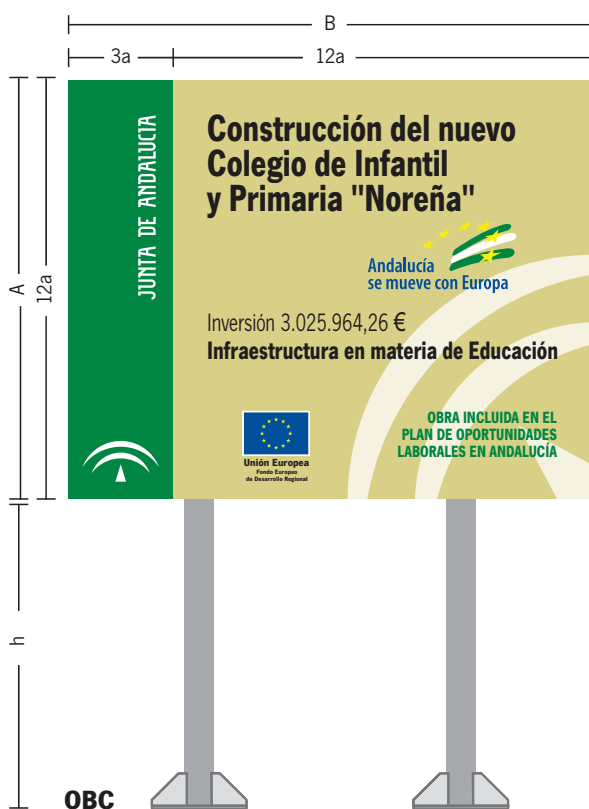
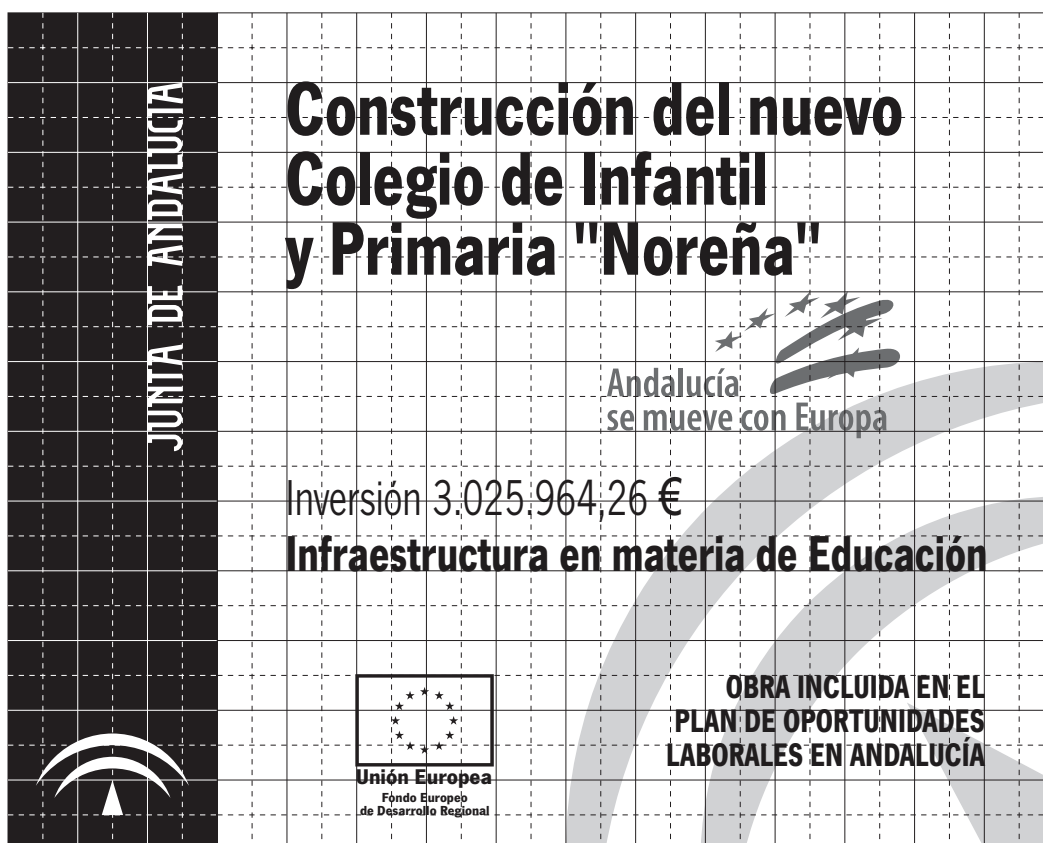

A	B	h
180	225	MIN. 230
240	300	MIN. 230
360	450	MIN. 230

Cotas en cms.

TRATAMIENTO GRÁFICO:

BANDA: Pantone 356 (RAL 6029).

SÍMBOLO Y LOGOTIPO "JUNTA DE ANDALUCÍA":

Blanco (RAL 9016).

FONDO: Pantone 617 (RAL 1000).

TEXTOS: Negro.

SÍMBOLO GIRADO 45°: 20% Pantone 617.

LEMA Y EMBLEMA EUROPEO: En sus colores corporativos.

La lámina de aplicación gráfica será reflectante, cuando la señal vaya instalada en carretera.

TIPOGRAFÍA:

News Gothic comprimida al 80%.

**EJEMPLO**

JUNTA DE ANDALUCÍA



# Construcción del Nuevo Colegio de Infantil y Primaria “Noreña”

Andalucía  
se mueve con Europa



Inversión: 3.025.964,26 €

**Infraestructura en materia de Educación.**



Unión Europea  
Fondo Europeo  
de Desarrollo Regional

OBRA INCLUIDA EN EL  
PLAN DE OPORTUNIDADES  
LABORALES EN ANDALUCÍA

SEÑALIZACIÓN DE PROYECTOS Y ACTUACIONES DE LA JUNTA EN ENTORNOS URBANOS.

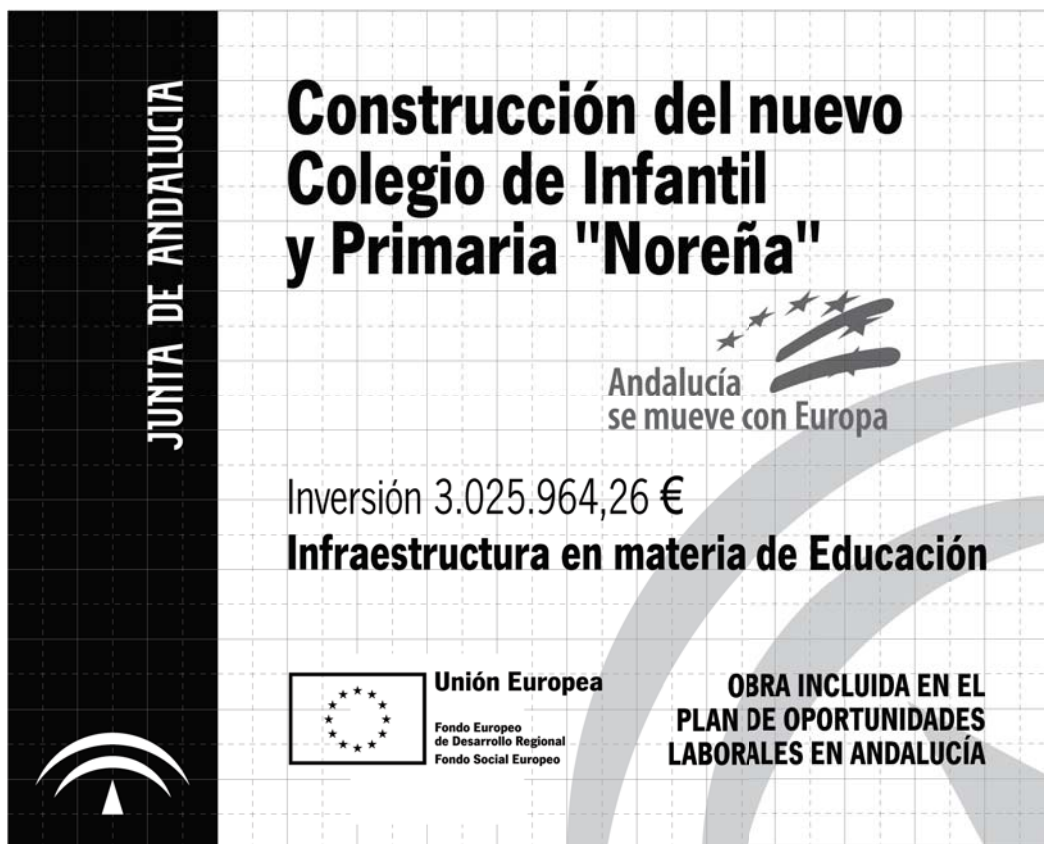

A	B	h
180	225	MIN. 230
240	300	MIN. 230
360	450	MIN. 230

Cotas en cms.

TRATAMIENTO GRÁFICO:  
 BANDA: Pantone 356 (RAL 6029).  
 SÍMBOLO Y LOGOTIPO "JUNTA DE ANDALUCÍA":  
 Blanco (RAL 9016).  
 FONDO: Pantone 617 (RAL 1000).  
 TEXTOS: Negro.  
 SÍMBOLO GIRADO 45°: 20% Pantone 617.  
 LEMA Y EMBLEMA EUROPEO: En sus colores corporativos.

La lámina de aplicación gráfica será reflectante, cuando la señal vaya instalada en carretera.

TIPOGRAFÍA:  
 News Gothic comprimida al 80%.

**EJEMPLO**

JUNTA DE ANDALUCÍA



# Construcción del Nuevo Colegio de Infantil y Primaria “Noreña”

Andalucía  
se mueve con Europa



Inversión: 3.025.964,26 €

**Infraestructura en materia de Educación.**



Unión Europea

Fondo Europeo  
de Desarrollo Regional  
Fondo Social Europeo

**OBRA INCLUIDA EN EL  
PLAN DE OPORTUNIDADES  
LABORALES EN ANDALUCÍA**



PLACAS.

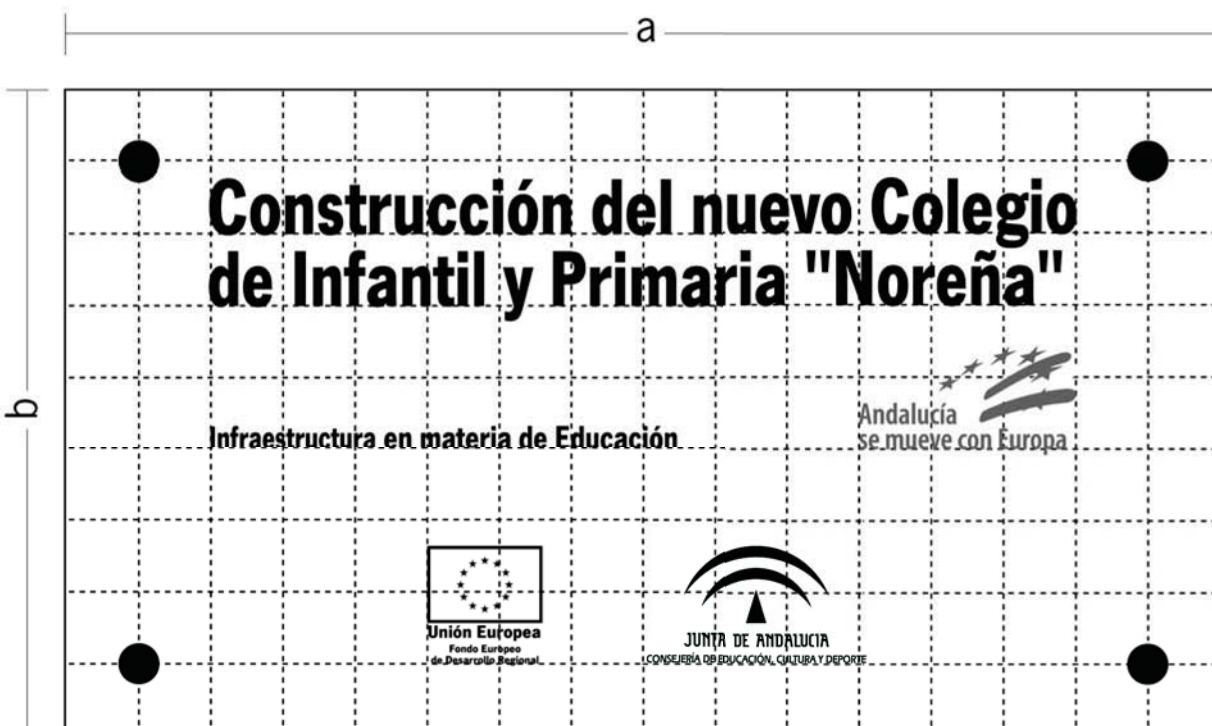

MARCA GENÉRICA: Pantone 356 (RAL 6029).

FONDO: Pantone 420 (RAL 7035).

TEXTOS : Pantone 424 (RAL 7005).

Tipografía: News Gothic, comprimida al 80%.

LEMA Y EMBLEMA EUROPEO: En sus colores corporativos.

	m1		m2		m3	
	a	b	a	b	a	b
(*) P3	32	18	64	36	96	54

Cotas en cms.

(\*) Los bloques sombreados se corresponden con los elementos de señalización de uso más común.





# Construcción del nuevo Colegio de Infantil y Primaria "Noreña"

Infraestructura en materia de Educación

Andalucía  
se mueve con Europa



**Unión Europea**  
Fondo Europeo  
de Desarrollo Regional



**JUNTA DE ANDALUCÍA**  
CONSEJERÍA DE EDUCACIÓN, CULTURA Y DEPORTE

PLACAS.

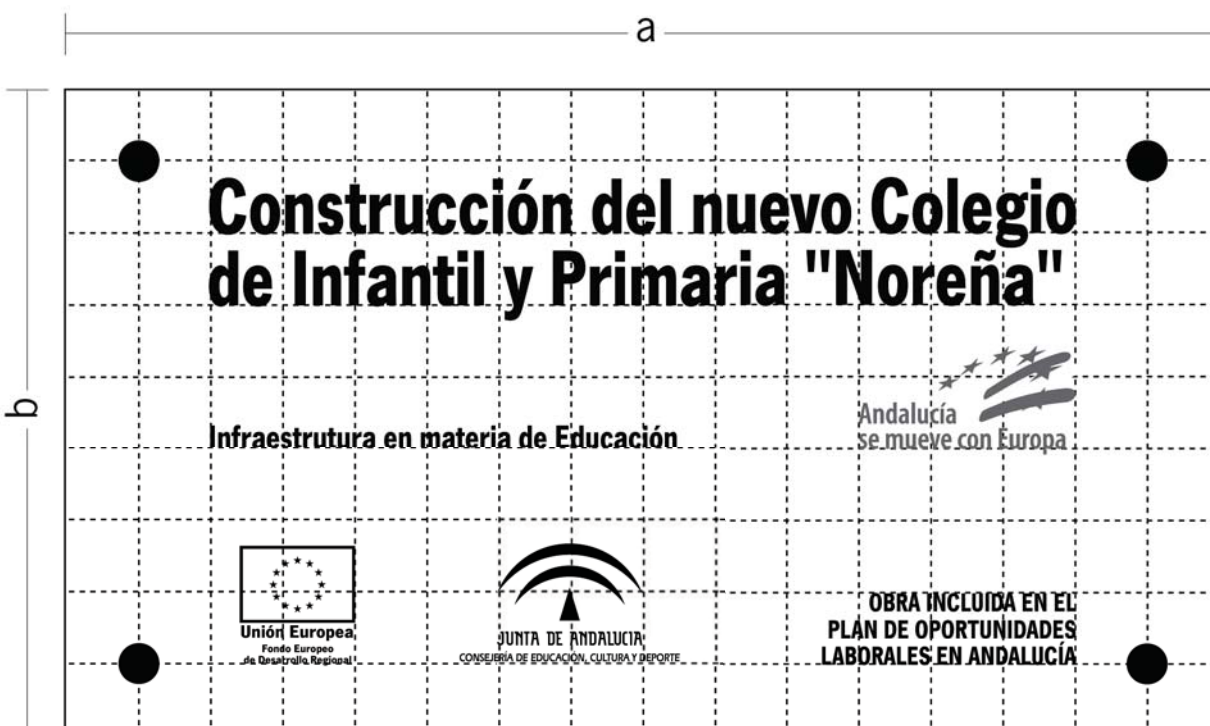

MARCA GENÉRICA: Pantone 356 (RAL 6029).  
 FONDO: Pantone 420 (RAL 7035).  
 TEXTOS : Pantone 424 (RAL 7005).  
 Tipografía: News Gothic, comprimida al 80%.  
 LEMA Y EMBLEMA EUROPEO: En sus colores corporativos.

	m1		m2		m3	
	a	b	a	b	a	b
(*) P3	32	18	64	36	96	54

Cotas en cms.

(\*) Los bloques sombreados se corresponden con los elementos de señalización de uso más común.





# Construcción del nuevo Colegio de Infantil y Primaria "Noreña"

Infraestructura en materia de Educación

Andalucía  
se mueve con Europa



**Unión Europea**  
Fondo Europeo  
de Desarrollo Regional



**OBRA INCLUIDA EN EL  
PLAN DE OPORTUNIDADES  
LABORALES EN ANDALUCÍA**

PLACA CONMEMORATIVA DE INAUGURACIÓN.

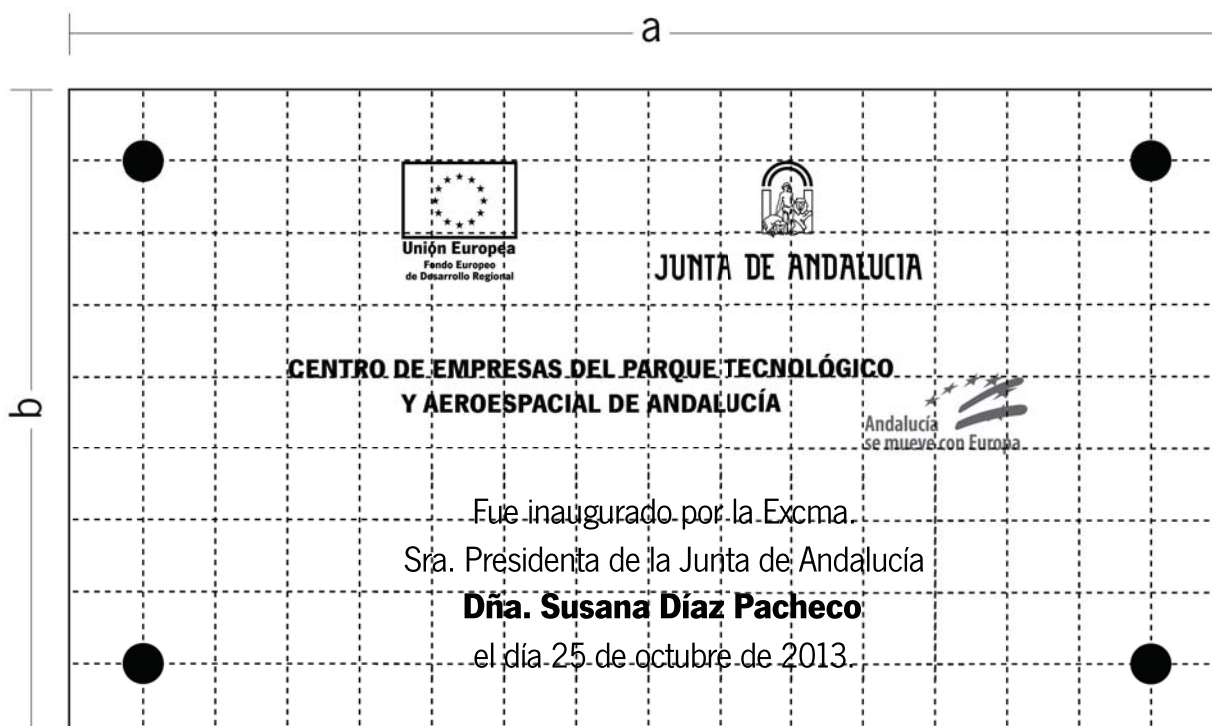

MARCA INSTITUCIONAL: Pantone 356 (RAL 6029).

FONDO: Pantone 420 (RAL 7035).

TEXTOS : Pantone 424 (RAL 7005).

Tipografía: News Gothic, comprimida al 80%.

LEMA Y EMBLEMA EUROPEO: En sus colores corporativos.

	m1		m2		m3	
	a	b	a	b	a	b
(*) P3	32	18	64	36	96	54

Cotas en cms.

(\*) Los bloques sombreados se corresponden con los elementos de señalización de uso más común.





PLACAS.

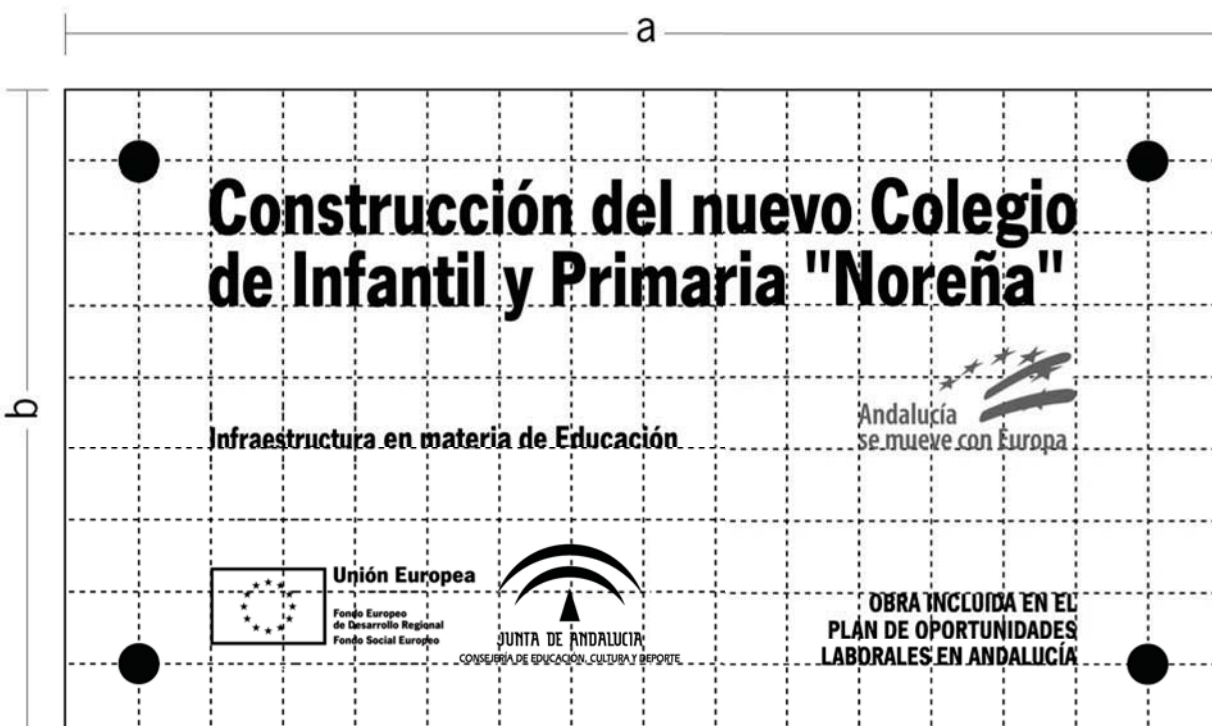

MARCA GENÉRICA: Pantone 356 (RAL 6029).  
 FONDO: Pantone 420 (RAL 7035).  
 TEXTOS : Pantone 424 (RAL 7005).  
 Tipografía: News Gothic, comprimida al 80%.  
 LEMA Y EMBLEMA EUROPEO: En sus colores corporativos.

	m1		m2		m3	
	a	b	a	b	a	b
(*) P3	32	18	64	36	96	54

Cotas en cms.  
 (\*) Los bloques sombreados se corresponden con los elementos de señalización de uso más común.

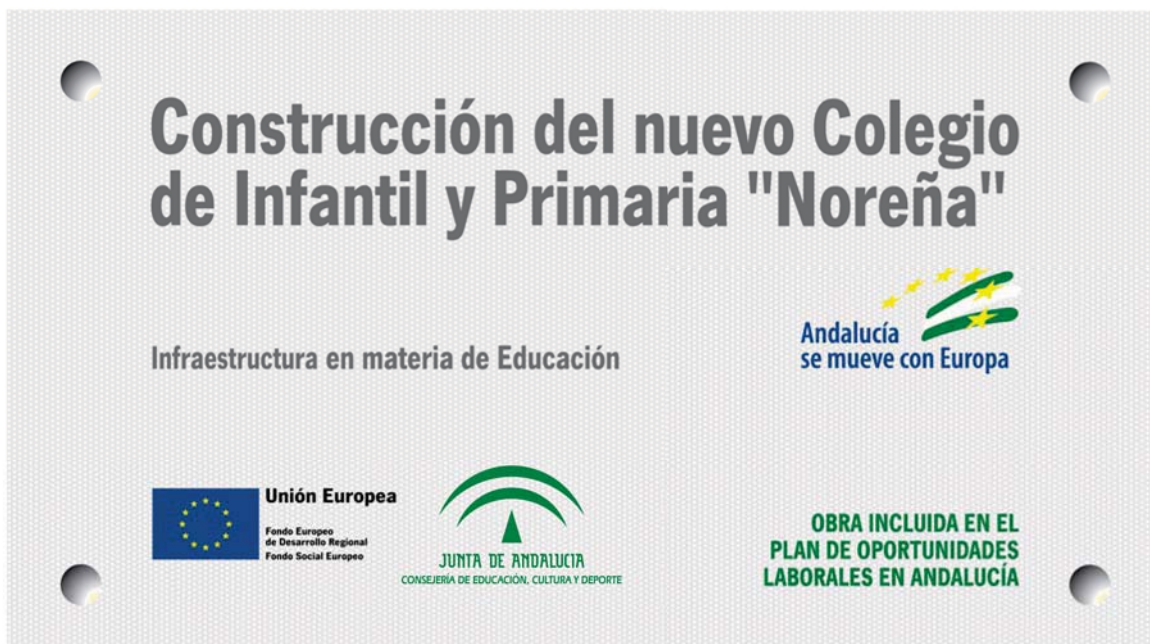

# Construcción del nuevo Colegio de Infantil y Primaria "Noreña"

Infraestructura en materia de Educación



**Unión Europea**

Fondo Europeo  
de Desarrollo Regional  
Fondo Social Europeo



**OBRA INCLUIDA EN EL  
PLAN DE OPORTUNIDADES  
LABORALES EN ANDALUCÍA**